

Un projet géométrique pour apprendre à regarder autrement...

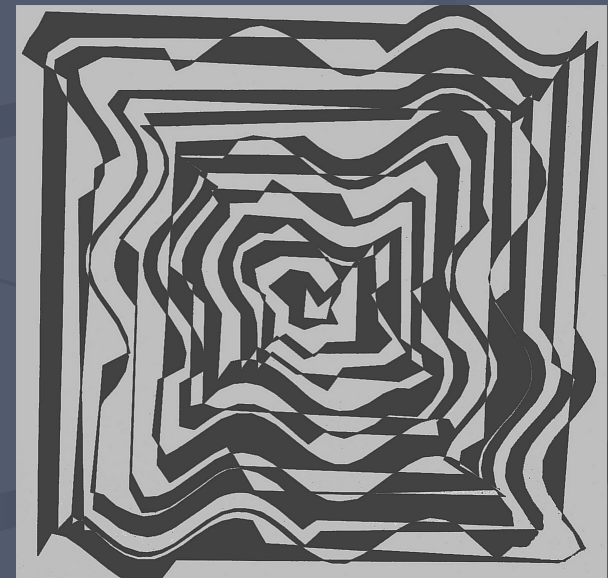

Sébastien MOISAN Conseiller
pédagogique Angoulême Sud &
Préélémentaire

Vera MOLNAR

Que vois-tu ?

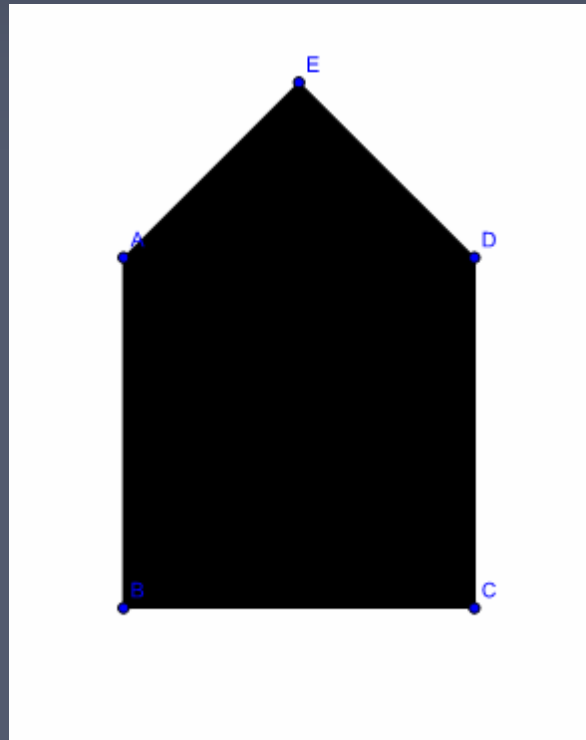

Une maison

Sébastien MOISAN Conseiller
pédagogique Angoulême Sud &
Préélémentaire

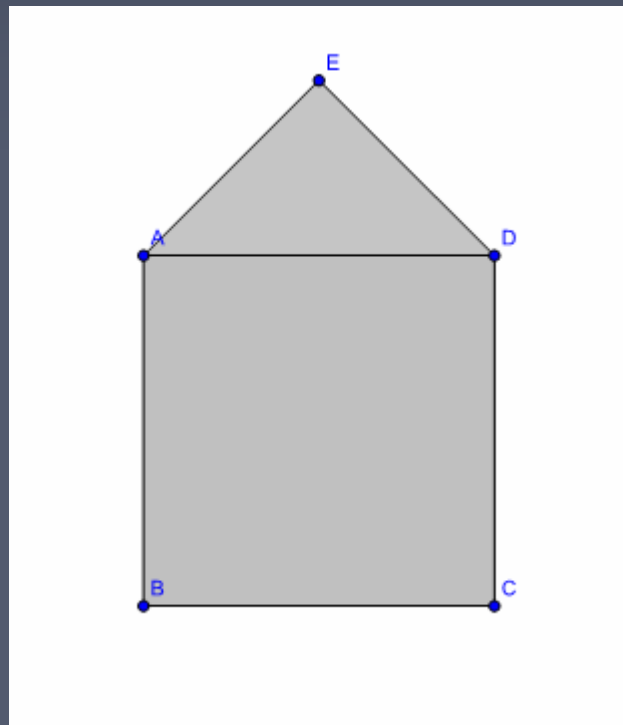

Un carré et un triangle

Sébastien MOISAN Conseiller
pédagogique Angoulême Sud &
Préélémentaire

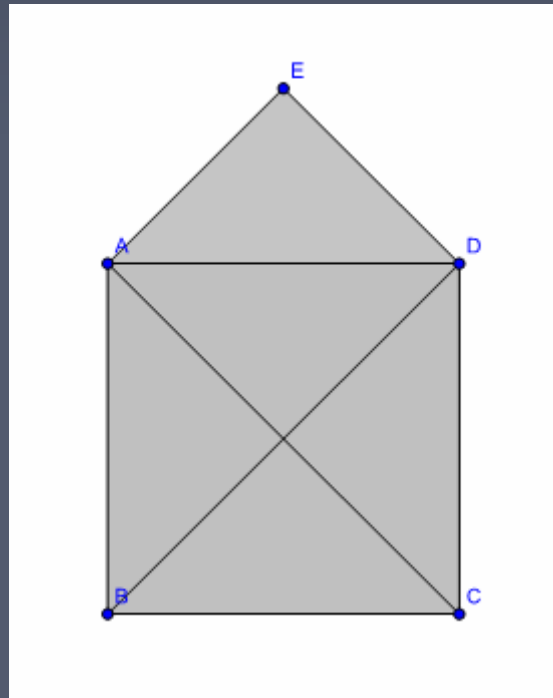

Le triangle AED peut être reporté 4 fois à l'intérieur du carré ABCD.

Sébastien MOISAN Conseiller
pédagogique Angoulême Sud &
Préélémentaire

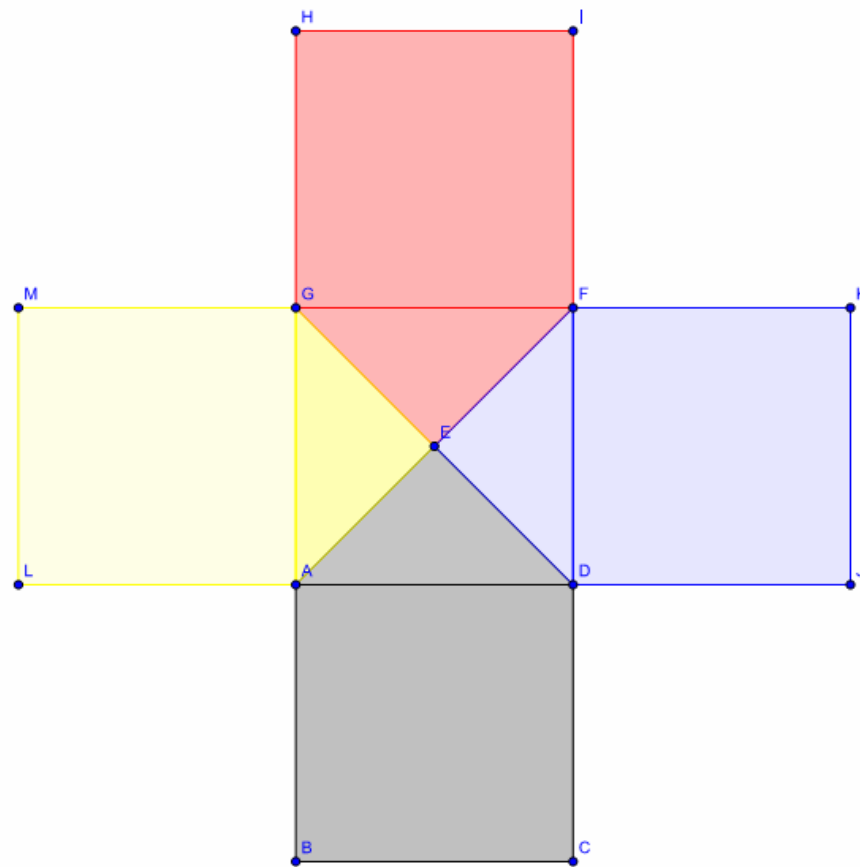

Si je reporte 3
fois la figure
ABCDE , j
obtiens 5 carrés
identiques !

Sébastien MOISAN Conseiller
pédagogique Angoulême Sud &
Préélémentaire

C'est ce changement de regard sur les figures que nous nous proposons de travailler du cycle II au cycle III.

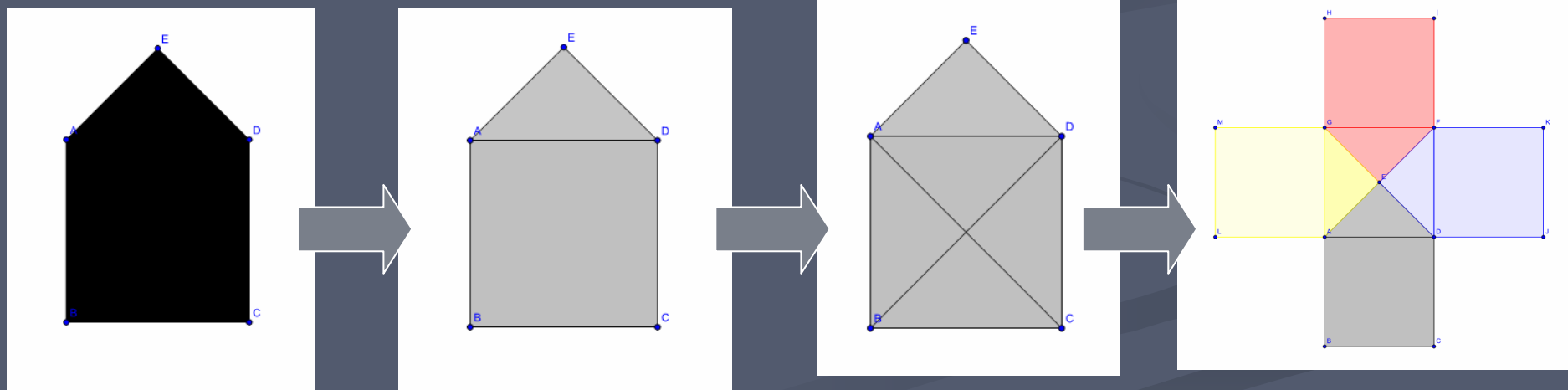

Sébastien MOISAN Conseiller
pédagogique Angoulême Sud &
Préélémentaire

Il s'agit de faire passer d'un regard centré sur les surfaces et leurs contours à un regard qui fait apparaître le réseau de droites et de points sous-jacent aux différentes figures.

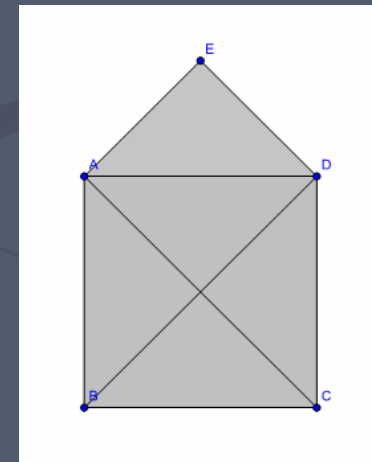
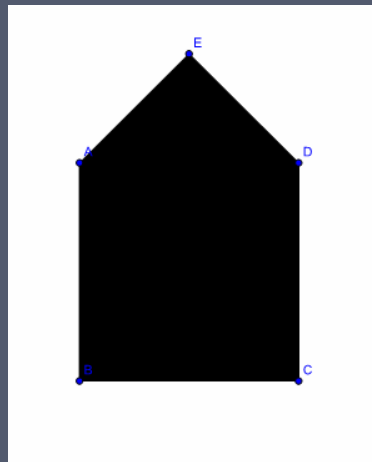

4 activités clés pour développer ce changement de regard:

- La copie flash géométrique
- La figure sur le mur du fond
- La figure cachée
- La dictée à l'adulte géométrique



La copie flash géométrique

Ce jeu de mémoire s'appuie sur des figures géométriques simples qui doivent se tracer à main levée afin de supprimer l'obstacle de la manipulation des outils.

Nous proposons de faire travailler les élèves, durant une période de quelques semaines, à partir de variations autour d'une figure de référence.

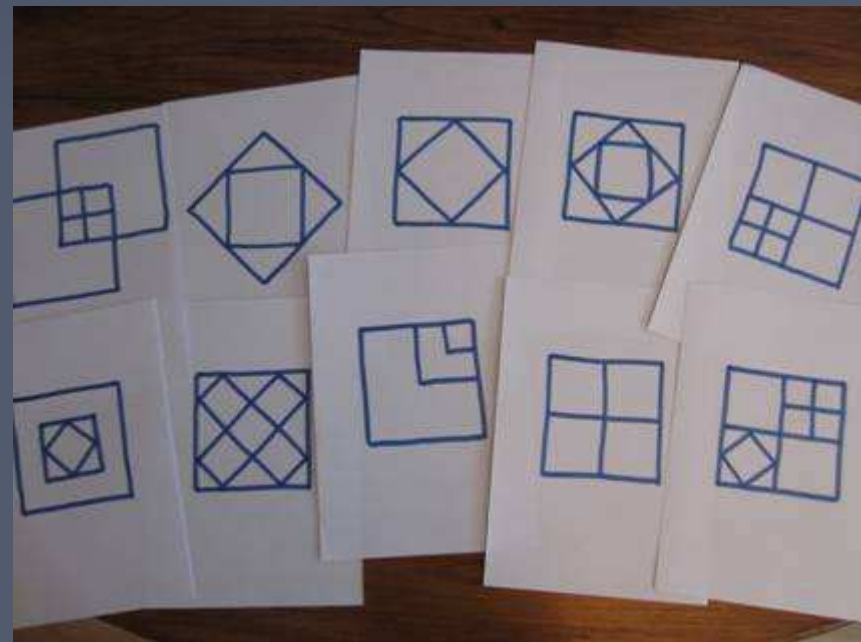

Quelques variations autour du carré.

- Déroulement de la copie-flash :
 - Le maître présente durant quelques secondes la figure aux élèves.
 - Il cache la figure.
 - Il montre une deuxième fois la figure.
 - Il la cache.
 - Il la montre une dernière fois.
 - Il la cache.
 - Les élèves reproduisent la figure sur une ardoise
 - On vérifie en comparant avec le modèle.

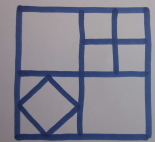
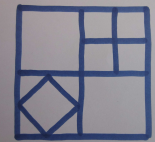
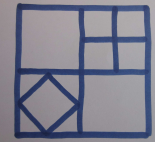
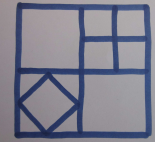

Cet exercice de copie-flash peut être un exercice d'échauffement très efficace en début de séance de géométrie.

Des variations autour du triangle...

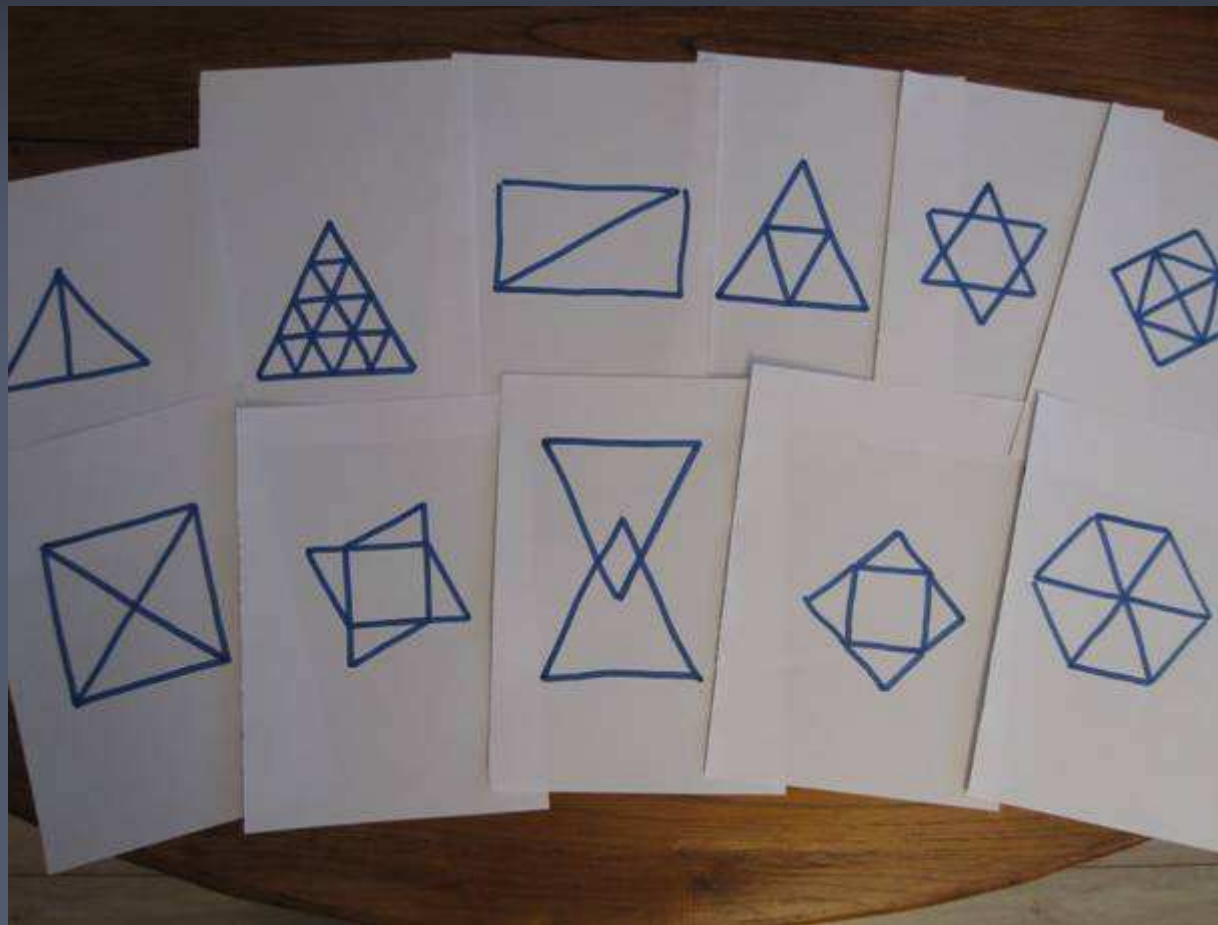

Sébastien MOISAN Conseiller
pédagogique Angoulême Sud &
Préélémentaire



La figure sur le mur du fond

Cette activité est destinée à développer l'attention sélective des enfants.

Sébastien MOISAN Conseiller
pédagogique Angoulême Sud &
Préélémentaire

- Déroulement de l'activité :
 - Le maître présente la figure qui reste affichée au tableau durant l'activité.
 - Les élèves doivent reproduire la figure en utilisant les outils de leur choix.
 - Certaines figures sont affichées et comparées avec l'original.

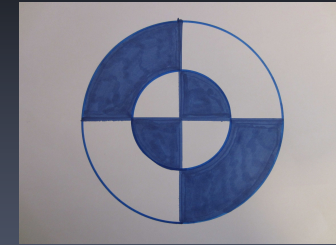

Pendant quelques semaines, nous proposons aux élèves des figures montrant des éléments récurrents afin de donner des points de repères aux élèves.

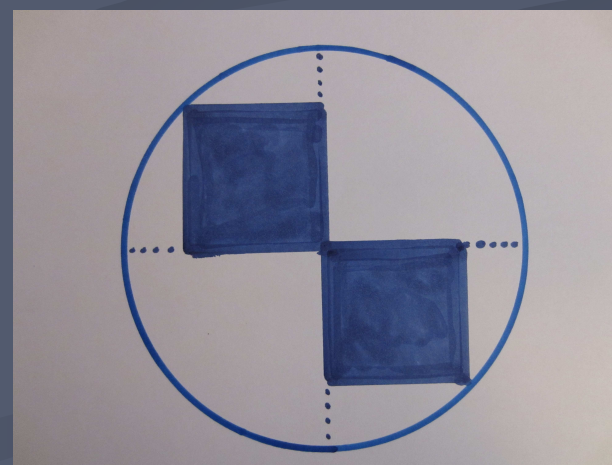
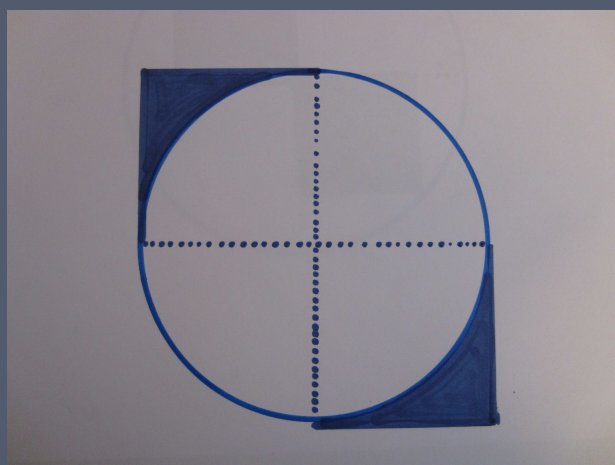
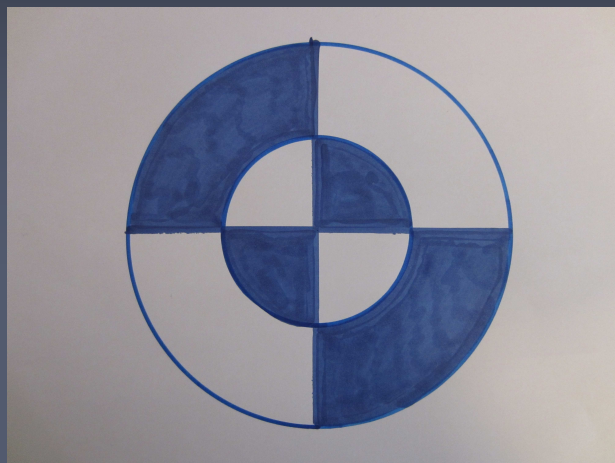

Sébastien MOISAN Conseiller
pédagogique Angoulême Sud &
Préélémentaire

Après quelques séances, on peut demander aux élèves de prendre du temps d'observation avant de commencer à reproduire, on peut également les inciter à limiter le nombre de prises d'informations pendant la reproduction.

figure 1	figure 2	figure 3	figure 4	figure 5
j'ai commencé au bout de ... minutes	j'ai commencé au bout de ... minutes	j'ai commencé au bout de ... minutes	j'ai commencé au bout de ... minutes	j'ai commencé au bout de ... minutes
j'ai levé ... fois la tête pour regarder le modèle	j'ai levé ... fois la tête pour regarder le modèle	j'ai levé ... fois la tête pour regarder le modèle	j'ai levé ... fois la tête pour regarder le modèle	j'ai levé ... fois la tête pour regarder le modèle

Mon tableau de bord

Après plusieurs reproductions de figures on peut faire classer les figures de la plus simple à la plus difficile à reproduire. Il paraît porteur que ce classement soit suivi d'un débat collectif.

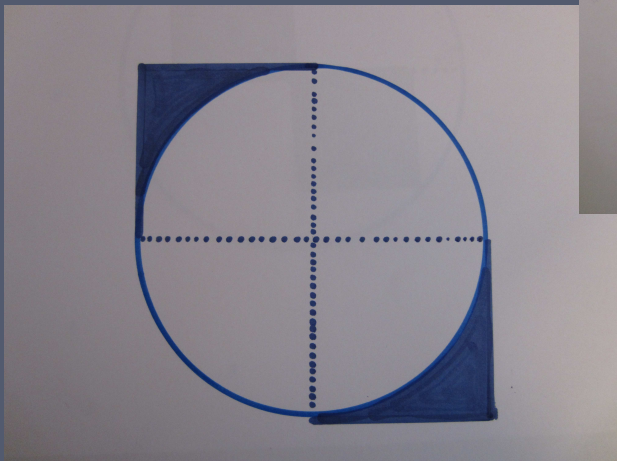
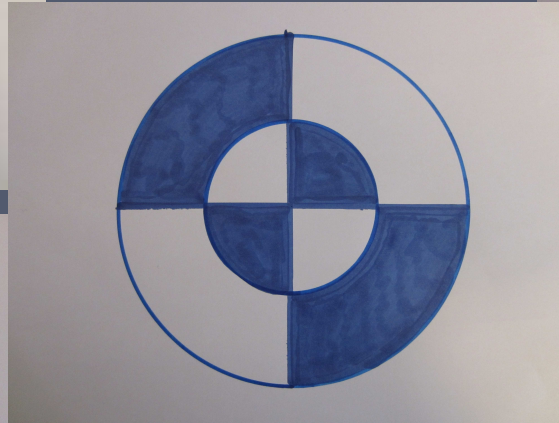
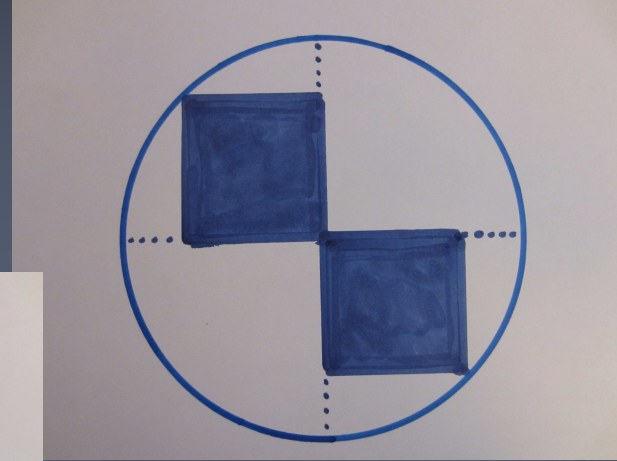

Sébastien MOISAN Conseiller
pédagogique Angoulême Sud &
Préélémentaire



La figure cachée

- Déroulement de l'activité :
 - Le maître présente la figure aux élèves pendant plusieurs minutes.
 - La figure est cachée.
 - Les élèves doivent reproduire la figure en utilisant les outils de leur choix.
 - En cas de besoin, un deuxième temps d'observation de la figure pourra être prévu.





La dictée à l'adulte géométrique

- Déroulement de l'activité :

- Les élèves sont tous en possession de la reproduction d'une figure..
- Le maître est au tableau et fait comme s'il ne connaissait pas la figure.
- Les élèves en donnant des indications précises doivent permettre au maître de réaliser la figure sous la dictée.

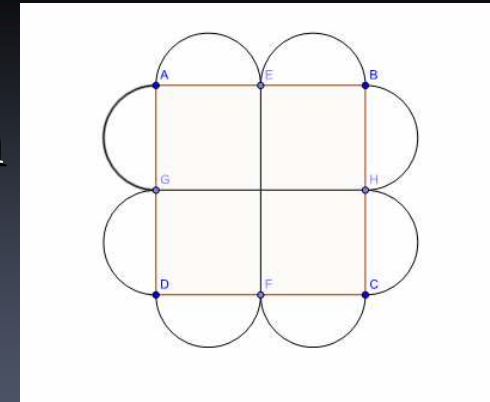

Les figures supports pourront être plus ou moins muettes selon le niveau d'expertise des élèves.
Ce point pourra permettre de différencier le travail des élèves.

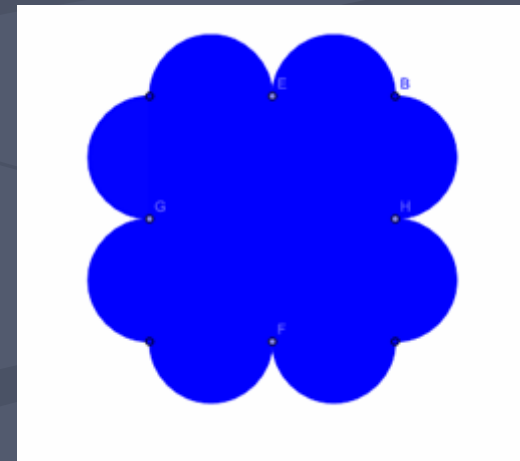
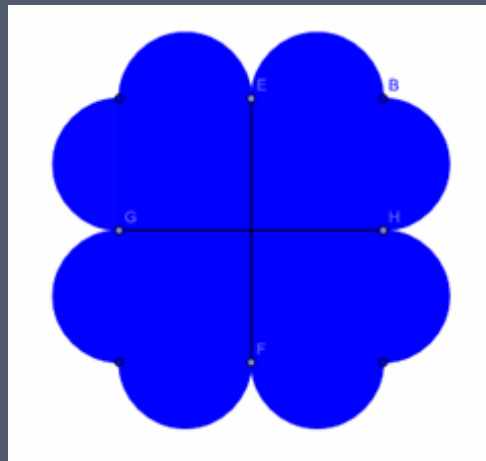
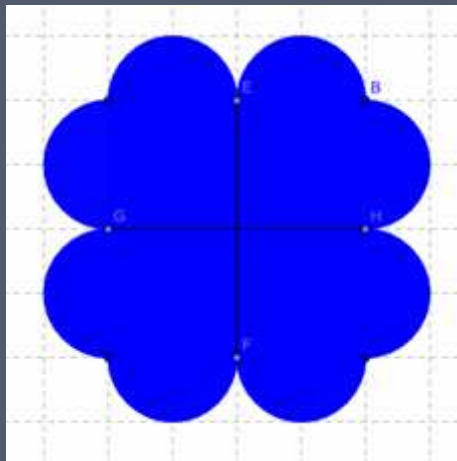
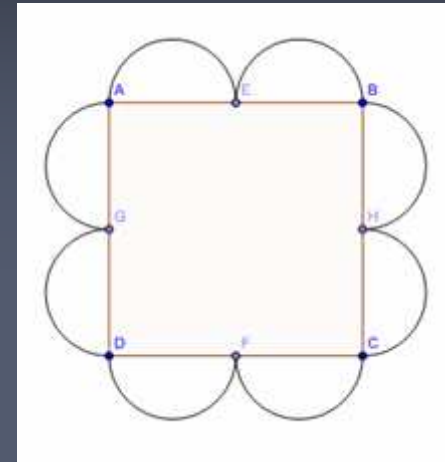
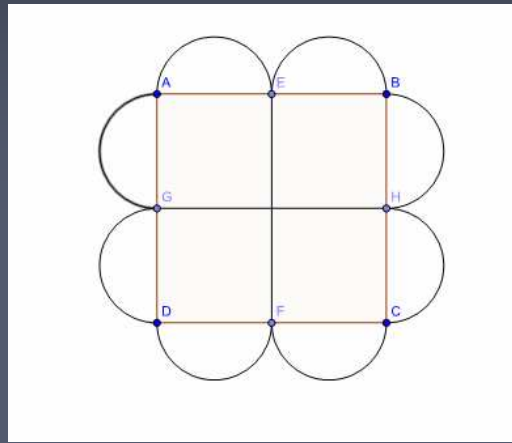
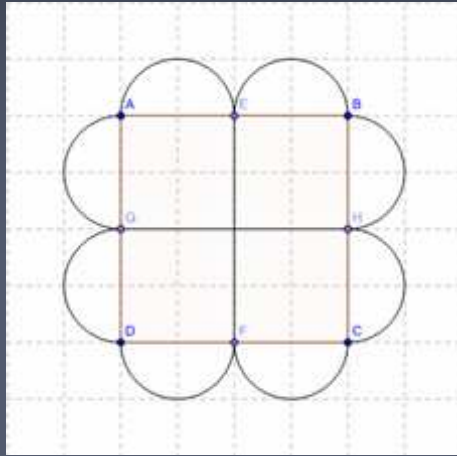

Sébastien MOISAN Conseiller
pédagogique Angoulême Sud &
Préélémentaire

Bibliographie



Sébastien MOISAN Conseiller
pédagogique Angoulême Sud &
Préélémentaire



Sébastien MOISAN Conseiller
pédagogique Angoulême Sud &
Préélémentaire